



GPGPU



OpenCL

Motivace

- Řešíme úlohu zpracování velkého množství dat
 - Data jsou symetrická, úloha je dobře paralelizovatelná
- Propaganda výrobců grafických karet:

„Vezměte váš C-čkový kód, zkompilujte a pusťte jej na grafické kartě a ono to funguje!“

- Realita je trochu jiná ...





Historie

- 1996: 3Dfx Voodoo 1
 - První grafický akcelerátor do domácího počítače
- 1999: NVIDIA GeForce 256
 - První HW T&L jednotka („transform & lightning“)
- 2000: NVIDIA GeForce2, ATI Radeon
- 2001: programování GPU
 - DirectX 8 (vertex a fragment shaders v1.0 a v1.1)
- 2006: OpenGL 2.0, DirectX 10, Windows Vista
 - **Unifikované shader procesory**, geometry shader
- 2007: NVIDIA CUDA
 - První GPGPU řešení
- 2009: OpenCL, DirectCompute

Hardware

■ NVIDIA Fermi

- Momentální state-of-the-art
- 768kB L2 cache
- 16 SMP jednotek s 512 CUDA cores

Poznámka:

1 CUDA core

~

1 5D ATI stream processor
(Radeon 5870 má 320 jader)

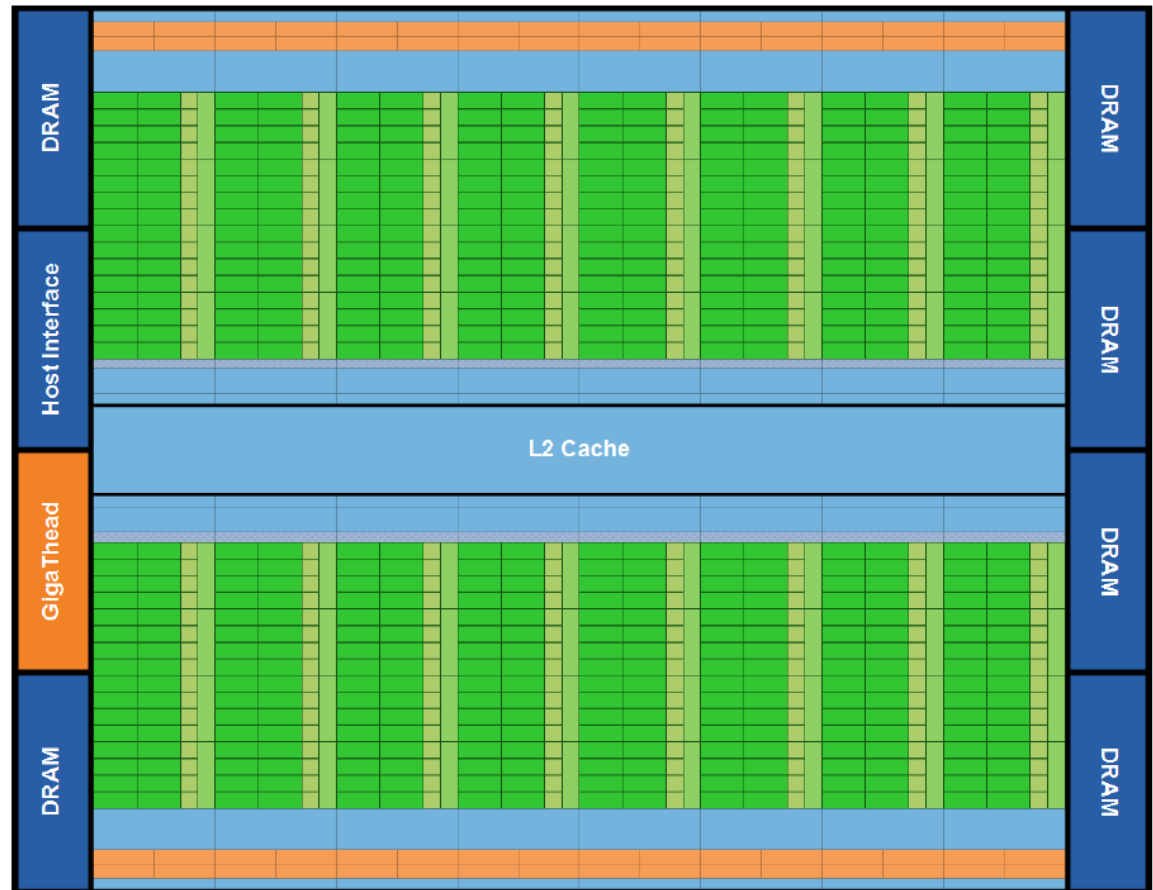

Hardware

■ Streaming Multiprocessor (Fermi)

- 32 CUDA jader
- 64K sdílené paměti nebo L1 cache
- 1024 registrů na jádro
- 16 load/store jednotek
- 4 jednotky speciálních funkcí
- 16 double-precision operací za takt
- 1 řadič instrukcí!
 - Všechna jádra běží v SIMT

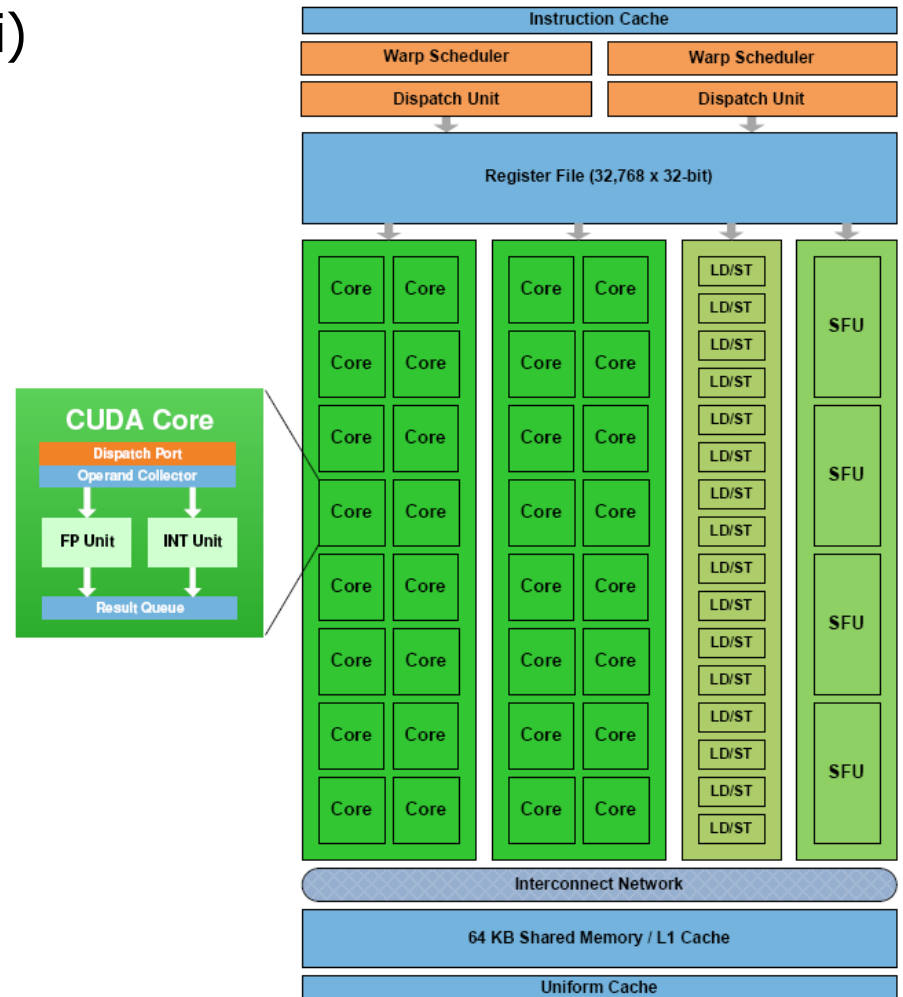

CPU vs. GPU

■ CPU

- Malý počet jader
- Jádra pro obecné výpočty
- Na různých jádrech běží různá vlákna
- Latenci přístupů do globální paměti redukuje cache
 - Problém „Locality of Reference“

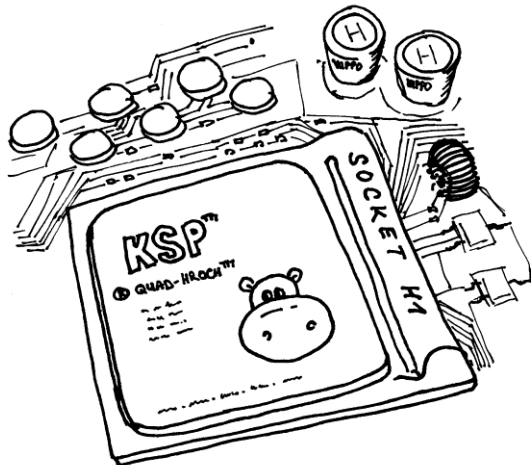

■ GPU

- Velký počet jader
- Jádra specializovaná pro numerické výpočty
- SIMT zpracování vláken
- Latenci přístupů redukuje rychlé přepínání mezi vlákny
 - Komplikovanější důsledky přístupu do globální paměti



Skrývání latence paměť

■ CPU

- Context-switch je drahá operace
- Snaha mít co největší cache

■ GPU

- Context-switch je levný (při čekání na data může běžet jiné vlákno).
- Malé cache

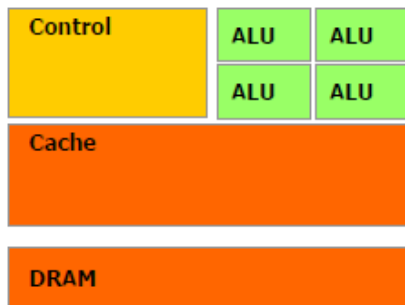

CPU

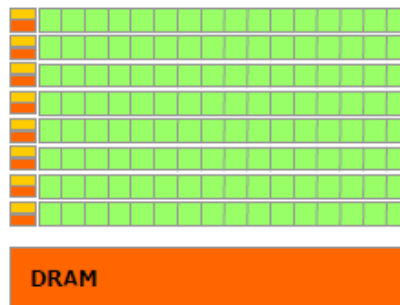

GPU

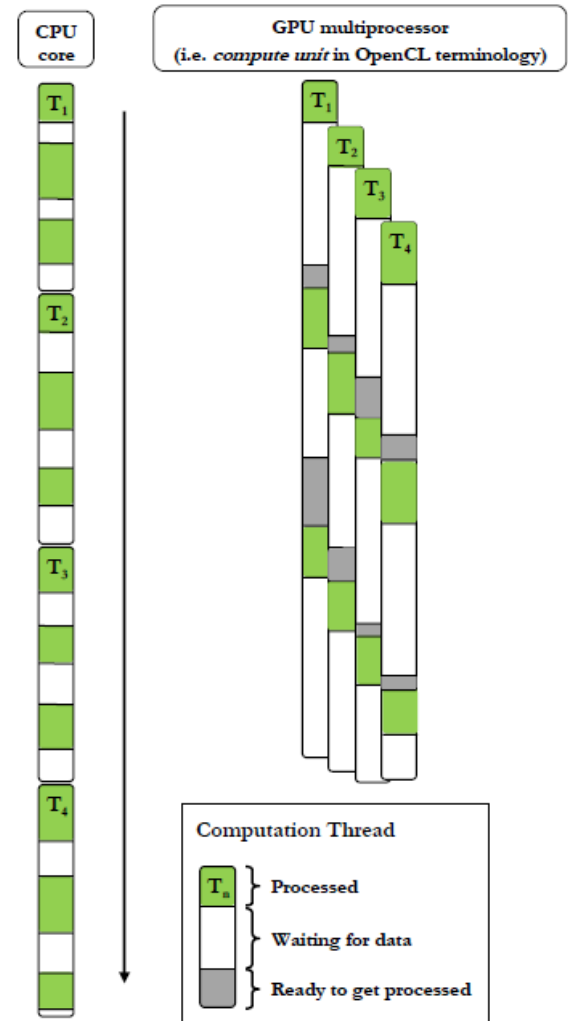

Rozdíl ve skrývání latencí mezi CPU a GPU
(oficiální materiály NVIDIA)



OpenCL

- Univerzální framework pro paralelní výpočty
 - Specifikace 1.0 vydána v srpnu 2009 sdružením Khronos.
 - Existují různé implementace (NVIDIA, AMD, Mac OS, ...).
- API nad různými paralelními architekturami
 - Multi-core CPU, GPU, přídavné karty pro výpočty, ...
 - Zastřešuje detekci, komunikaci, přesun dat a spouštění kódu
 - Dva druhy paralelismu – data parallelism a task parallelism
- Vlastní rozšíření jazyka C99 pro psaní kernelů
 - Kernel je kompilován za běhu přímo pro cílovou platformu.
 - Teoreticky je možné až za běhu vybrat nejvhodnější zařízení.
 - Prakticky to není vždy rozumné, protože kód je potřeba optimalizovat.

OpenCL – architektura

- OpenCL bere v úvahu více různorodých zařízení na jednom „host-u“ (počítači).

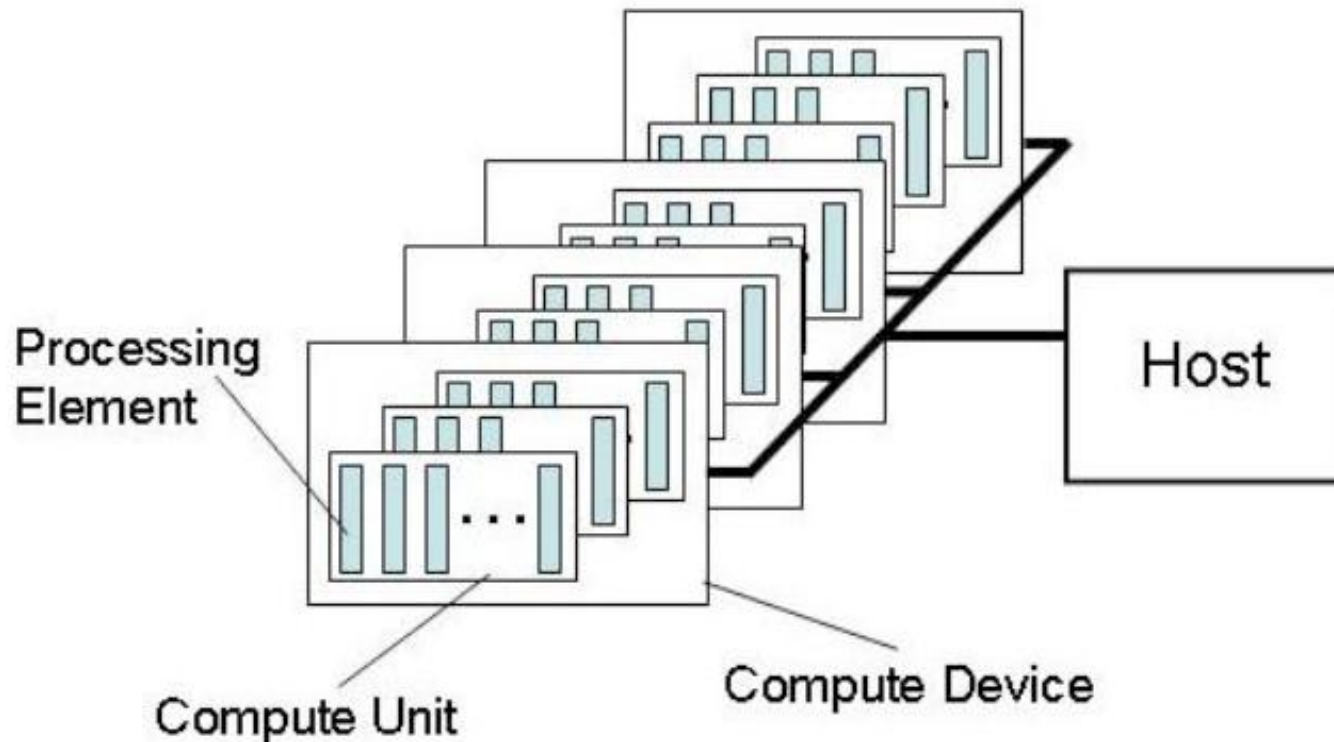

OpenCL – logické vrstvy

- Dělení vrstev přístupu
 - Host může mít více platformem
 - Platforma ~ implementace OCL
 - Z platformy se vytvoří kontext
 - Kontext sdružuje zařízení vybraného typu
 - Zařízení je možné osahat a vybrat si dle parametrů
 - V rámci kontextu se také vytváří buffer, kompilují kernely, ...
 - Zařízení
 - Vytváří se na něm fronty
 - Do fronty se vkládají příkazy (spouštění kernely, kopírování bufferů, ...)

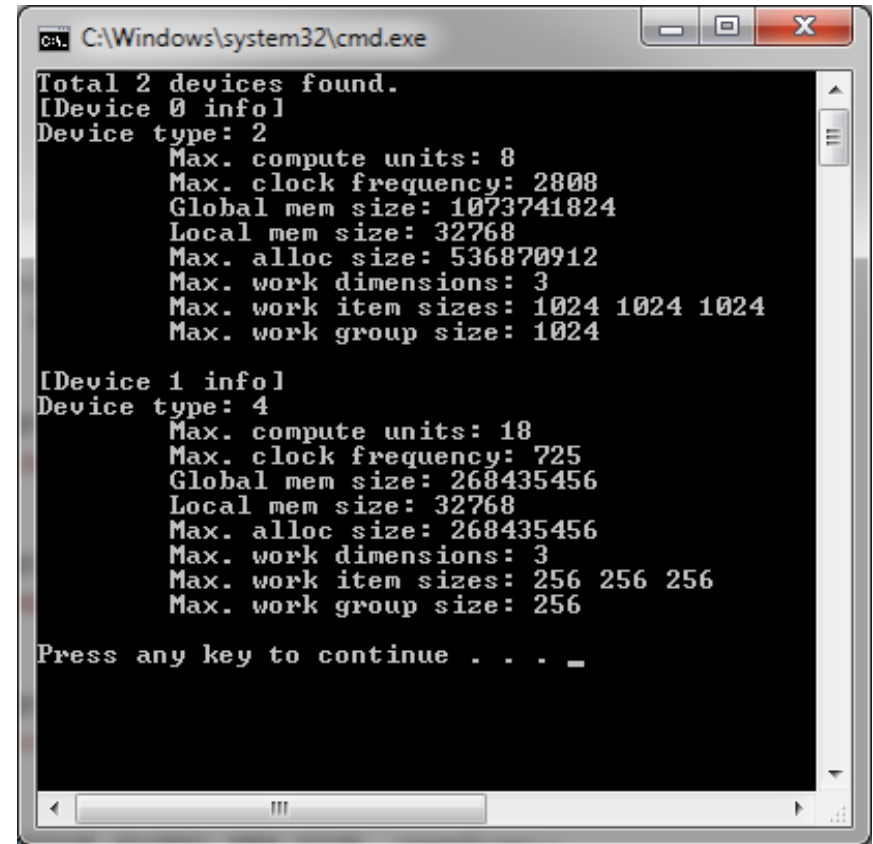

```
C:\Windows\system32\cmd.exe
Total 2 devices found.
[Device 0 info]
Device type: 2
Max. compute units: 8
Max. clock frequency: 2808
Global mem size: 1073741824
Local mem size: 32768
Max. alloc size: 536870912
Max. work dimensions: 3
Max. work item sizes: 1024 1024 1024
Max. work group size: 1024

[Device 1 info]
Device type: 4
Max. compute units: 18
Max. clock frequency: 725
Global mem size: 268435456
Local mem size: 32768
Max. alloc size: 268435456
Max. work dimensions: 3
Max. work item sizes: 256 256 256
Max. work group size: 256

Press any key to continue . . . _
```

4 jádrový core i7 s HT
Radeon 5870 (1600 stream procesorů)

OpenCL – klientská aplikace

```
std::vector<cl::Platform> platforms;  
cl_int err = cl::Platform::get(&platforms);  
if (err != CL_SUCCESS) return 1;
```

Seznam všech platformem

```
cl_context_properties cps[3] = {CL_CONTEXT_PLATFORM,  
    (cl_context_properties) (platforms[0]()), 0};  
cl::Context context(CL_DEVICE_TYPE_GPU, cps, NULL, NULL, &err);
```

Kontext všech GPU zařízení
na 1. platformě

Seznam všech GPU

```
std::vector<cl::Device> devices = context.getInfo<CL_CONTEXT_DEVICES>();
```

```
cl::Buffer buf(context, CL_MEM_READ_ONLY, sizeof(cl_float)*n);
```

Vytvoříme a zkompilujeme
program pro GPU

```
cl::Program program(context, cl::Program::Sources(1,  
    std::make_pair(source.c_str(), source.length())) );  
err = program.build(devices);
```

Z konkrétní funkce
uděláme kernel object

```
cl::Kernel kernel(program, "function_name", &err);  
err = kernel.setArg(0, buf);
```

Fronta příkazů na GPU

```
cl::CommandQueue commandQueue(context, devices[0], 0, &err);  
commandQueue.enqueueWriteBuffer(buf, CL_TRUE, 0, sizeof(cl_float)*n, data);  
commandQueue.enqueueNDRangeKernel(kernel, cl::NullRange, cl::NDRange(n), cl::NDRange(grp),  
    NULL, NULL);  
commandQueue.finish();
```

Poslání příkazů a čekání na jejich dokončení



OpenCL – kernels

■ Kernel

- Program (funkce) v rozšířené syntaxi jazyka C
- Kompiluje se za běhu přímo pro cílové zařízení
 - Vysoká míra optimalizace

■ Spouštění kernels

- Program si řekne, kolikrát chce kernel spustit (data parallelism)
 - Kernely se navíc spojují do skupin (skupina může sdílet lokální data)
 - Logicky se instance uspořádají do 1-3 rozměrné mřížky
 - Kernel má k dispozici funkce pro zjištění svého ID, ID skupiny, ...
 - `get_global_id(dim)`, `get_local_id(dim)`, `get_global_size(dim)` ...
 - Dle ID si může dopočítat, jakou část dat má zpracovat.
- Více kernels může být ve frontě ke zpracování (task parallelism)
 - Ne každé zařízení task paralelism podporuje

OpenCL – spouštění kernels

- Příklad – dvojrozměrné uspořádání
 - Velikost skupiny musí být v každém směru soudělná s velikostí problému
 - Je dobré, aby velikost problému byla mocnina 2

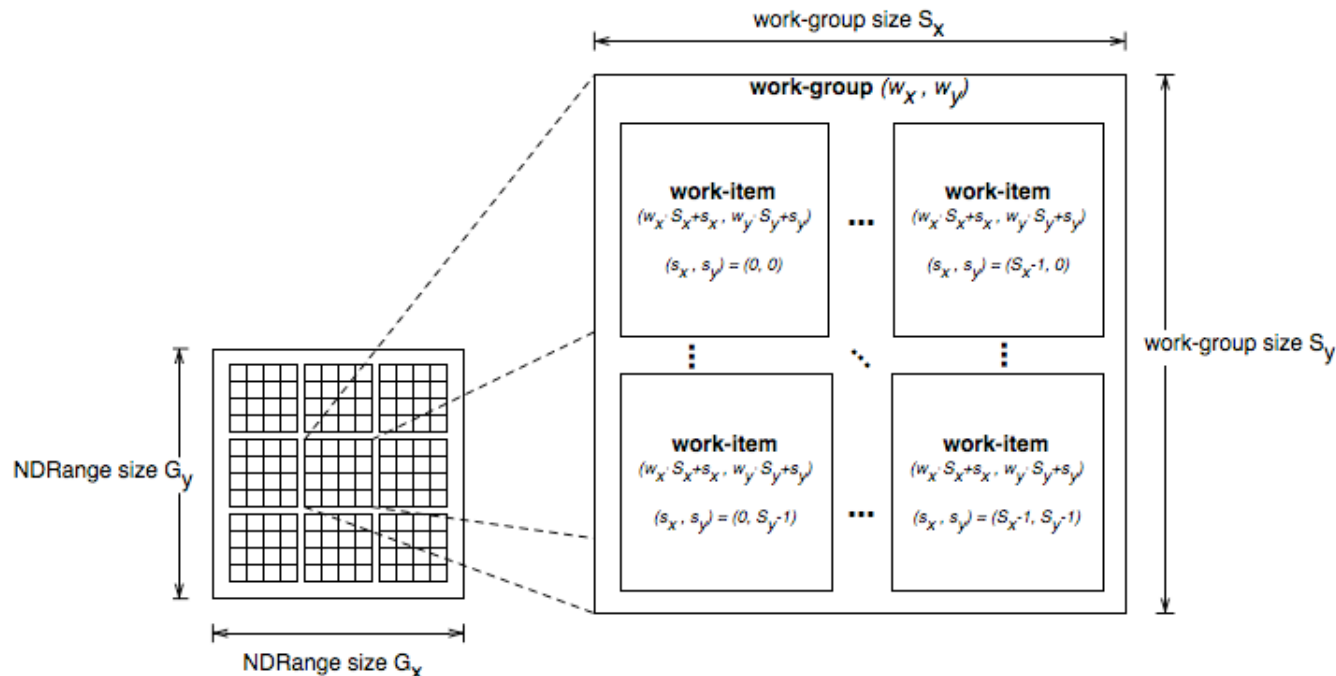

OpenCL – struktura paměti

- Struktura paměti
 - **private** – paměť vlastní jednomu kernelu
 - **local** – paměť sdílená skupinou kernelů
 - **global** – paměť sdílená všemi kernely spuštěnými paralelně
 - **constant** – stejné jako global, ale read-only
 - Nerozlišujeme globální paměť zařízení a hosta (OpenCL určí samo).

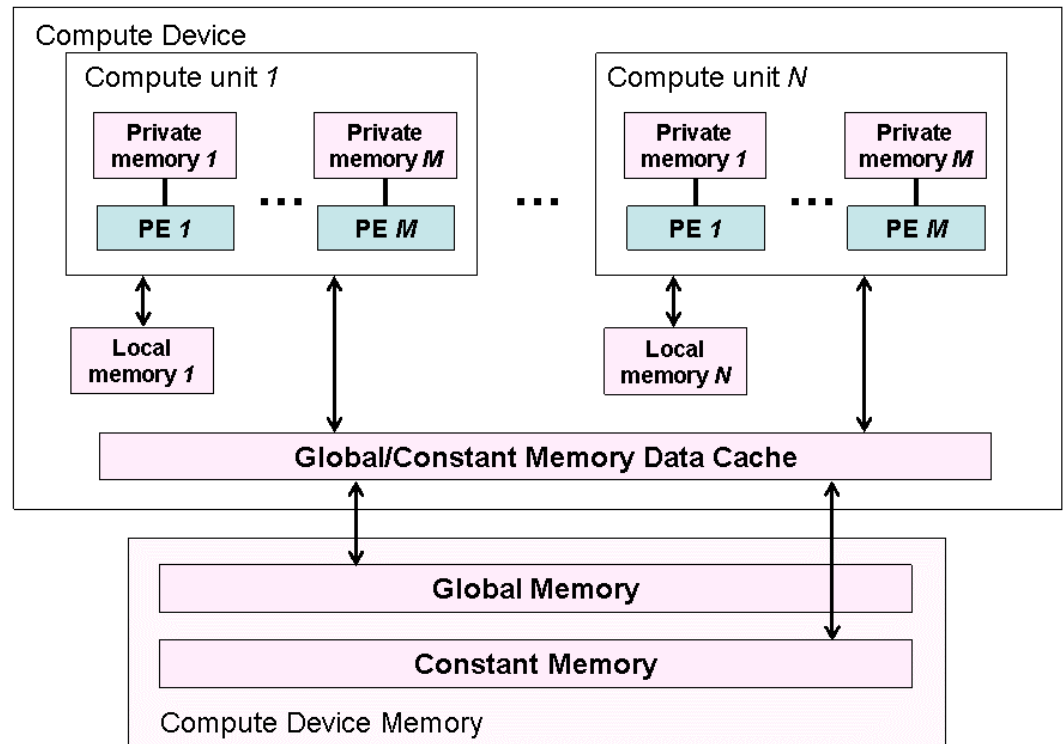

OpenCL – kód kernelu

■ Datové typy

- Téměř všechny běžné typy dostupné v jazyce C
- Některé předdefinované typy: `size_t`, `ptrdiff_t`
- Speciální typ `half` – 16bit. varianta `float`

■ Vektorové datové typy

- Pro číselné typy existují vektorové varianty
- `charn`, `intn`, `floatn`, `longn`, ... kde n je 2, 4, 8 nebo 16
- K jednotlivým složkám se přistupuje, jako k prvkům struktury

```
int4 vec = (int4) (1, 2, 3, 4);
```

```
int x = vec.x;  \\ položky jsou xyzw nebo 0-f
```

- Na položky je možné uplatnit swizzling (přehazování a duplikace):

```
float4 dup = vec.xxxy;
```

```
float4 rot = vec.yzwx;
```



OpenCL – kód kernelu

■ Funkce

- V rámci jednoho programu může být definováno více funkcí, které se mohou vzájemně volat (kernel je jen vstupní bod).
- Je možné volat i jiné funkce (např. `printf`), ale jejich skutečné zavolání závisí na kontextu, kde se kernel použít
 - Na CPU se provedou, na GPU nikoli
- Existuje řada vestavěných funkcí
 - Funkce vlákna (např. `get_global_id()`)
 - Matematické funkce
 - Velmi široká paleta – zejména pro grafické operace
 - Na GPU existuje pro spoustu z nich jediná instrukce
 - Geometrické funkce (skalární součin, euklidovská vzdálenost, ...)
 - Funkce pro asynchronní přenosy dat z/do globální paměti



OpenCL – kód kernelu

- Výkon a optimalizace
 - Podmínky a větvení kódu
 - Skupina vláken běží v SIMD režimu – vykonávají se všechny větve
 - Pokud to jde, je lepší použít podmíněné přiřazení
 - Místo `if (up) y += dy; else y -= dy;`
 - Raději `int f = (up) ? 1 : -1; y += f*dy;`
 - For-cykly
 - Překladač se je automaticky pokouší rozvinout
 - While-cykly
 - Stejný problém jako u if-u
 - Vektorové instrukce
 - Na ATI může pomoci (každé jádro je 5D stream procesor)
 - Na CPU se typicky přeloží do SSE
 - Překladač se pokouší vektorové instrukce generovat sám



OpenCL – synchronizace

- Na úrovni klientské aplikace
 - Operace ve frontě se provádí out-of-order
 - Na dokončení operace lze čekat
 - Globální bariéry
- Na úrovni kernelu
 - Bariéry
 - Fungují pouze lokálně – v rámci jedné skupiny
 - Memory fence
 - Atomické operace (volitelné rozšíření)
 - Lokální i globální (32 nebo 64 bit integer)
 - Dva typy – base a extended
 - Base – běžné operace jako add, sub, xchg a cmpxhg
 - Extended – atomický min, max, and, or, xor

Příklad ze života

- Násobení matic

```
__kernel void mul_matrix (__global const float *m1,
                          __global const float *m2, __global float *mRes)
{
    int n = get_global_size(0);
    int r = get_global_id(0);
    int c = get_global_id(1);
    float sum = 0;
    for (int i = 0; i < n; ++i)
        sum += m1[r*n + i] * m2[c*n + i];
    mRes[r*n + c] = sum;
}
```

Druhá matice je již
transponovaná

Násobení matic

- Násobení dvou čtvercových matic floatů
 - Na AMD Radeon 8570 (320 jader) a Core i7 (4 jádra s HT)
 - Standardní algoritmus $O(N^3)$, druhá matice je transponovaná (optimalizace pro procesorové cache)

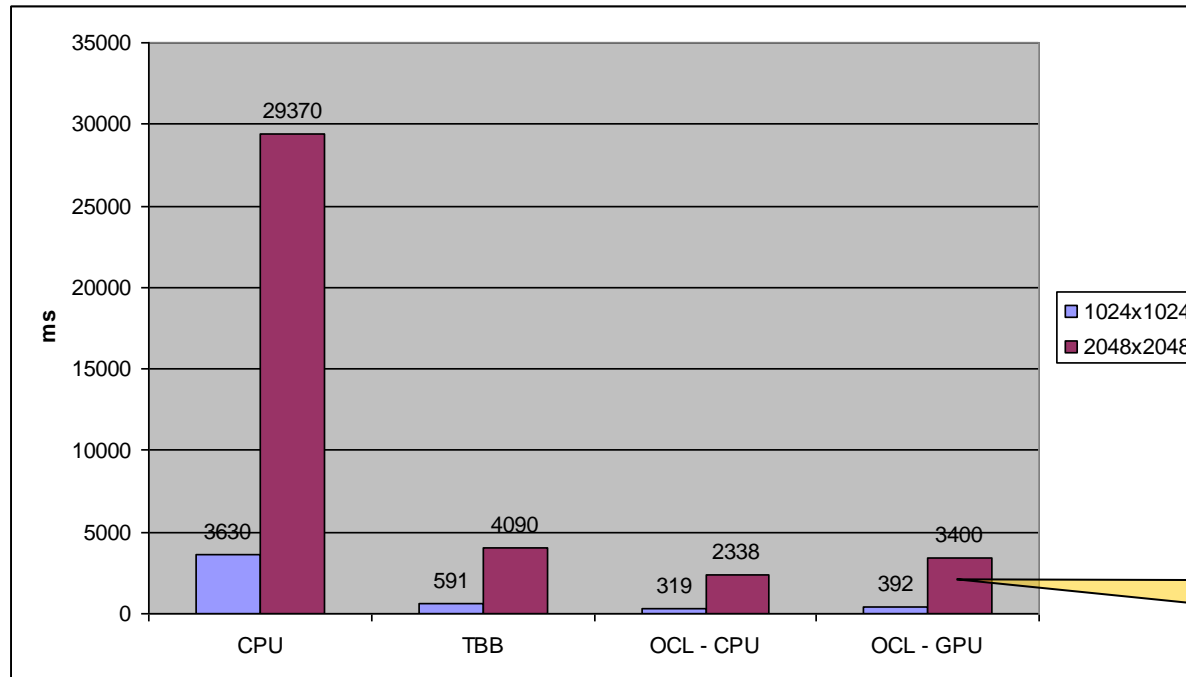

Hmm...

Kde je problém?

- Podívejme se na výsledky profileru...
 - Matrice 1024x1024

Kolikrát každé vlákno četlo z globální paměti

Method	ExecutionOrder	GlobalWorkSize	GroupWorkSize	KernelTime	LocalMem	MemTransferSize	ALU	Fetch	Write
BufHostToDevice	1					4194304			
BufHostToDevice	2					4194304			
mul_matrix_Cypress	3	{1024; 1024; 1}	{16; 16; 1}	372,05272	0		5133	2048	1
BufDeviceToHost	4					4194304			

Kolik % celkového času se četla paměť

Wavefront	ALUBusy	ALUFetchRatio	ALUPacking	FetchUnitBusy	FetchUnitStalled	WriteUnitStalled	ALUStalledByLDS	LDSBankConflict
...								
16384	6,34	2,51	35,99	94,37	83,15	0	0	0

Procentuální poměr ALU op. vs. čtení

Kolik % celkového času čekaly fetch jednotky na data

Přístup do globální paměti

■ Coalesced Memory Load

- Na GPU běží vždy několik vláken v SIMT módu společně
 - NVIDIA – warp 32 vláken (resp. half-warp 16 vláken)
 - AMD/ATI – wavefront 64 vláken
- Pokud tato vlákna načítají paměťové bloky zarovnaně, provede se coalesced load a všechna paměť se načte najednou.
 - Každé vlákno musí načítat buňku velikosti 4B (jeden int nebo float).
- Přesná pravidla se liší kartu od karty (viz materiály výrobců).

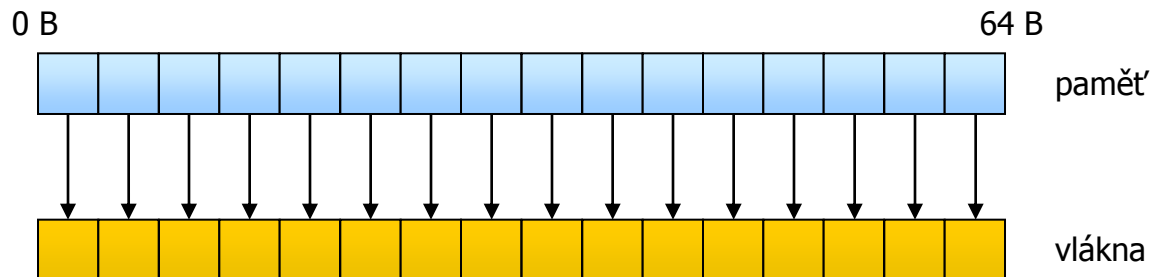

Přístup do lokální paměti

■ Lokální paměť

- Sdílená mezi vlákny ve skupině (warpu).
- Velmi malá (16-64KB) a stejně rychlá jako registry
- Rozdělená do bank (buňky velikosti 4B modulo #bank).
 - NVIDIA – 16 bank, ATI – 32 bank

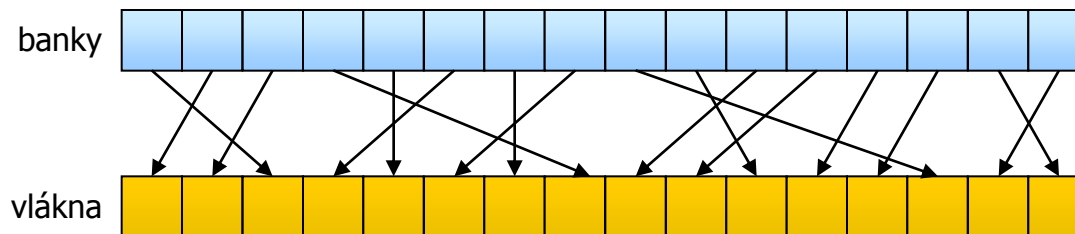

Do 1 banky přistupuje 1 vlákno
(na přeskáčku)

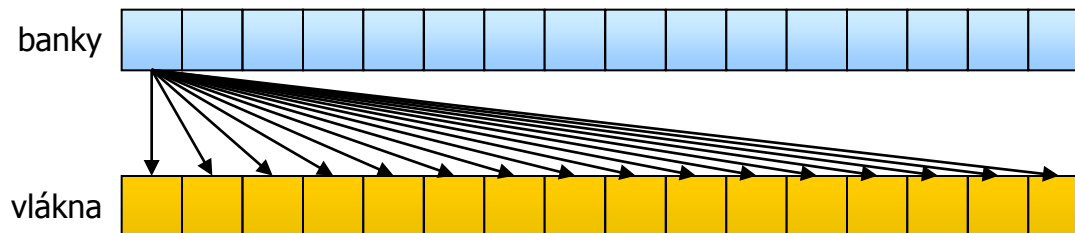

Broadcast
(pouze NVIDIA)

Násobení matic – úprava pro GPU

```
__kernel void mul_matrix_opt (__global const float *m1, __global const float *m2, __global float *mRes,
    __local float *tmp1, __local float *tmp2)
{
    int size = get_global_size(0);
    int lsize_x = get_local_size(0);
    int lsize_y = get_local_size(1);
    int block_size = lsize_x * lsize_y;
    int gid_x = get_global_id(0);
    int gid_y = get_global_id(1);
    int lid_x = get_local_id(0);
    int lid_y = get_local_id(1);
    int offset = lid_y*lsize_x + lid_x;

    float sum = 0;
    for (int i = 0; i < size; i += lsize_x) {
        // Load data to local memory
        tmp1[offset] = m1[gid_y*size + i + lid_x];
        for (int j = 0; j < lsize_x / lsize_y; ++j)
            tmp2[offset + j*block_size] = m2[(gid_x + lsize_y*j)*size + i + lid_x];
        barrier(CLK_LOCAL_MEM_FENCE);

        // Add data from block to the sum
        for (int k = 0; k < lsize_x; ++k)
            sum += tmp1[lid_y*lsize_x + k] * tmp2[lid_x*lsize_x + k];
        barrier(CLK_LOCAL_MEM_FENCE);
    }
    mRes[gid_y*size + gid_x] = sum;
}
```

Zkopírujeme část matice
do lokální paměti

Spočítáme mezivýsledky z
načtených částí

Násobení matic – úprava pro GPU

- Verze optimalizovaná pro GPU
 - 45x rychlejší než sériová verze
 - 3.6x rychlejší než paralelní verze

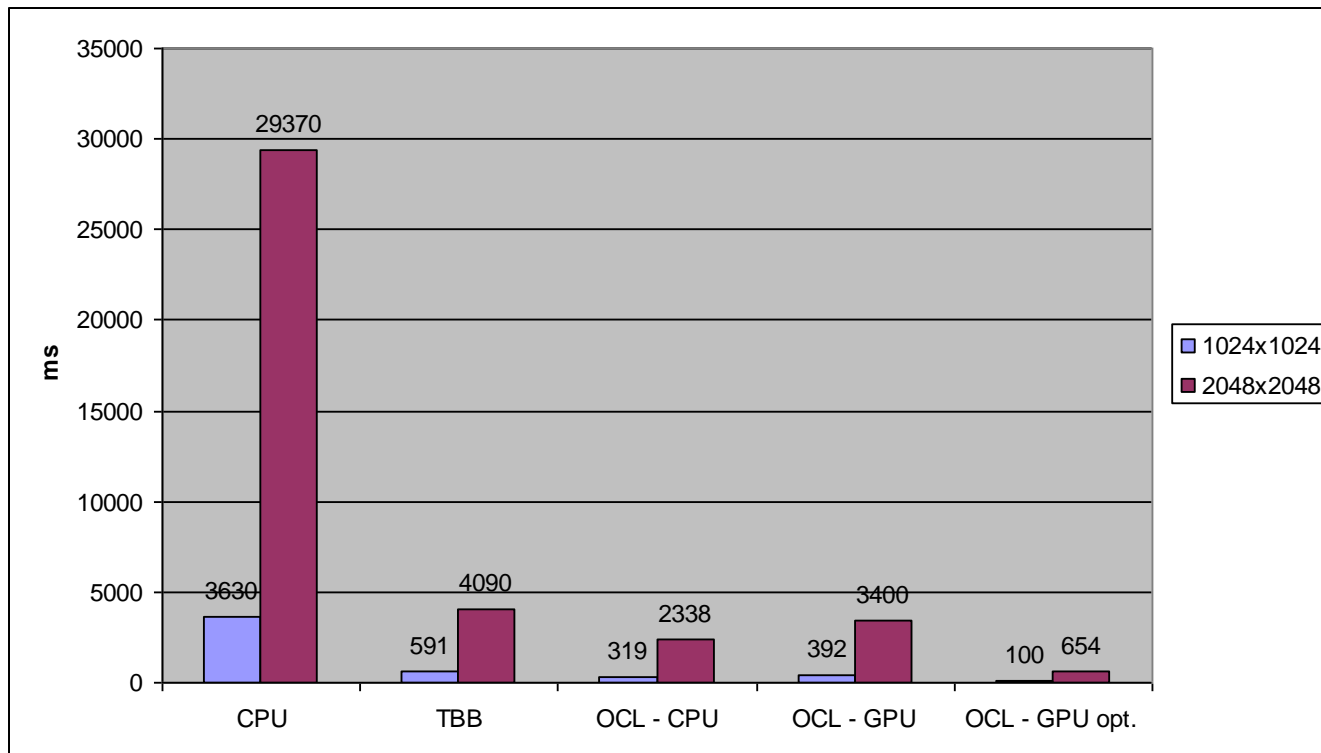

Násobení matic – výsledky profileru

- Výsledky profileru po optimalizaci
 - Fetch se zmenšilo ze 2048 na 128
 - Poměr ALU operací ku čtení vzrostl na 45%
 - Čtení zabralo pouze 9% celkového času a pouze 5% se na data čekalo
- Ale...
 - Docházelo ke 100% množství kolizí na bankách lokální paměti

ALU	Fetch	ALUBusy	ALUFetchRatio	ALUPacking	FetchUnitBusy	FetchUnitStalled	WriteUnitStalled	ALUStalledByLDS	LDSBankConflict
7328	128	45,87	57,25	32,16	9,28	5,71	0	100	100

Násobení matic – přenosy dat

- Doba potřebná na přenos dat na GPU a zpět
 - Matice 1024x1024 floatů (2x 4 MB tam, 4 MB zpět)

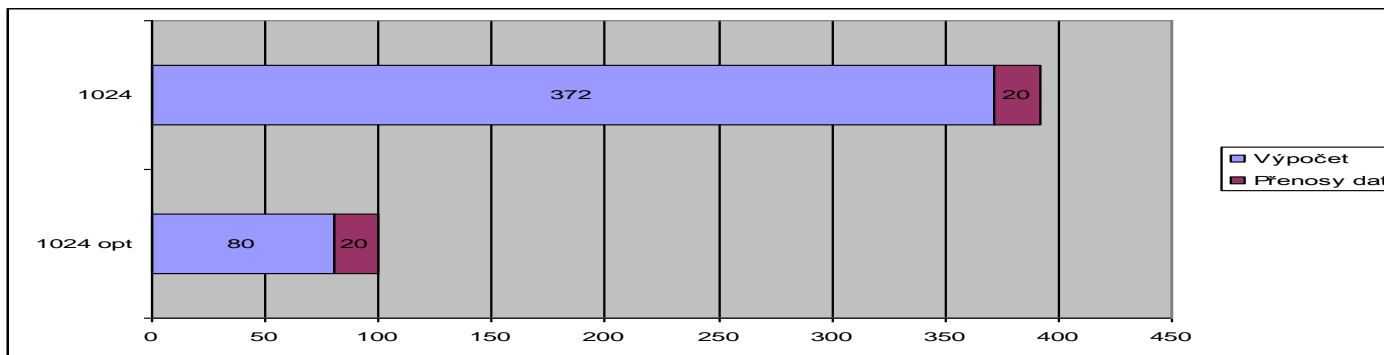

- Matice 2048x2048 floatů (2x 16 MB tam, 16 MB zpět)

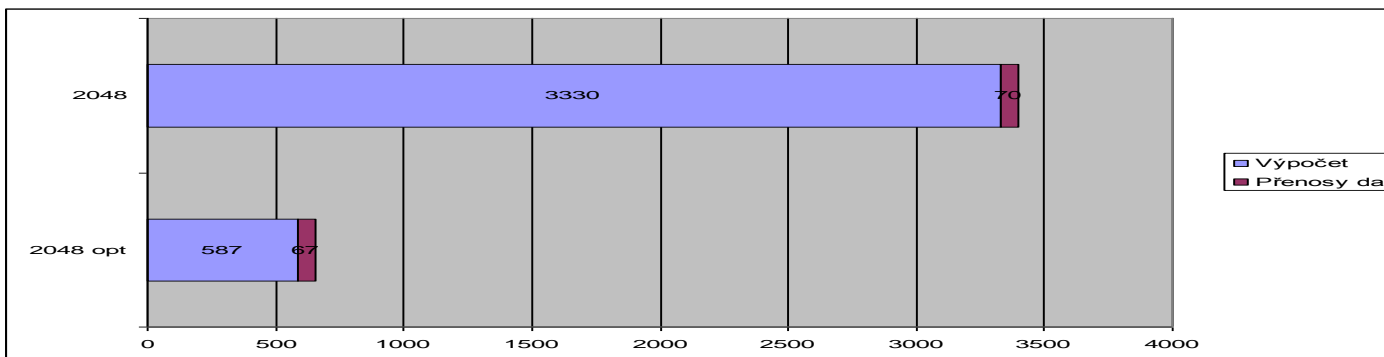

Jednoduché operace

- Jednoduché operace nad dvěma vektory 16 M float čísel
 - Násobení: $z[i] = x[i] * y[i];$
 - Složitější vzoreček:
 $z[i] = (\text{sqrt}(x[i]) * y[i] / x[i]) + \text{cos}(y[i]) * x[i];$

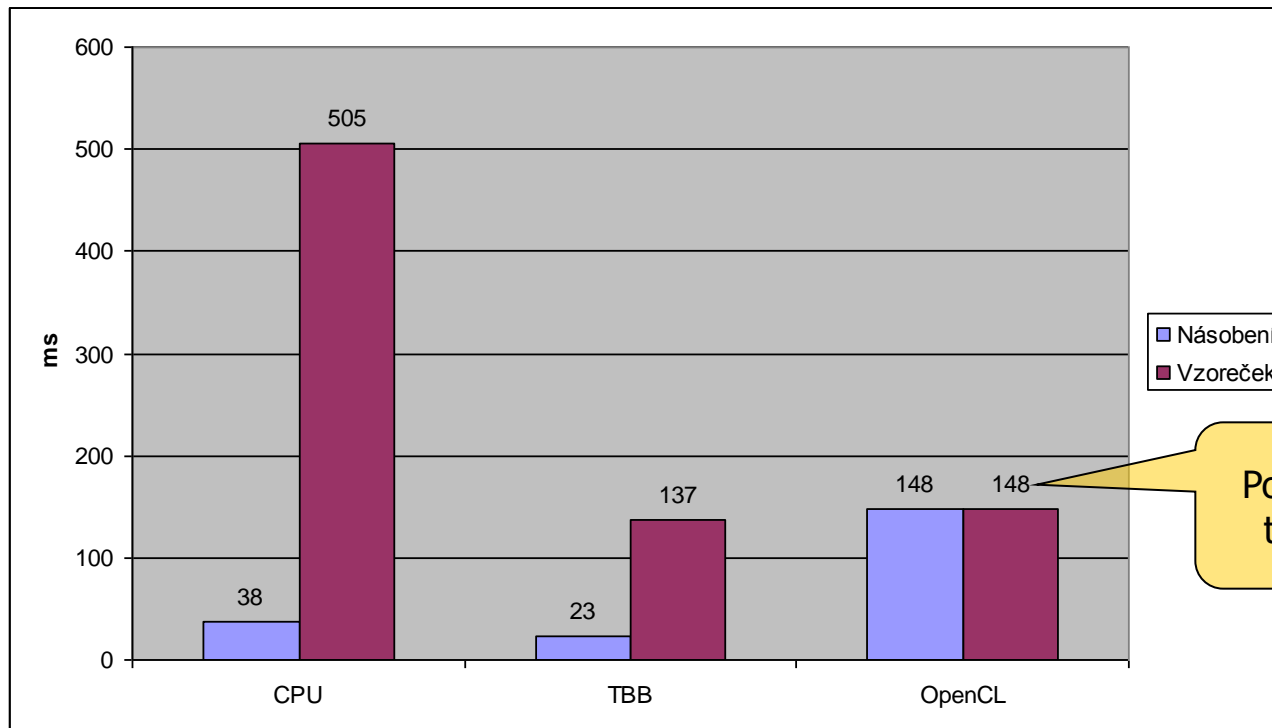

Pouze 2.1 (resp. 5.5) ms trval samotný výpočet

Backtracking



■ Variace na součet podmnožiny

- Dána množina (30ti) čísel; každé je v součtu jako kladné nebo záporné a hledáme předepsaný součet.
- Maximální vytížení – kombinace neexistuje (máme sudá čísla, chceme liché).

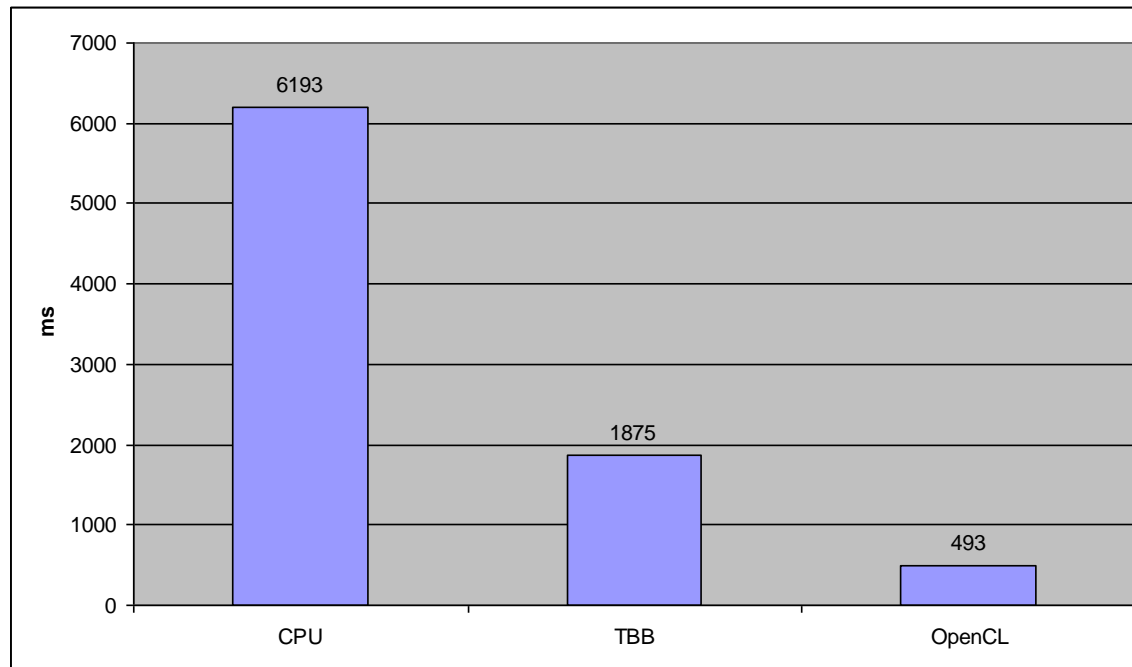

Potíže při nasazení

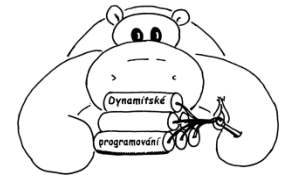

■ Ovladače

- Ovladače jsou poměrně mladé.
- Občas může chyba programu běžícího na GPU způsobit pád OS.

■ Data

- Data je potřeba přesunout z operační přes PCIe do zařízení a zpět.
- Málo DRAM, část spotřebuje OS na zobrazování

■ Task Parallel Execution

- Momentálně umí pouze NVIDIA Fermi

■ Kompilace kernel-u

- Kompilace chvíli trvá (i jednotky sekund) – vyplatí se?



OpenCL vs. OpenGL

- Provázání OpenCL a OpenGL
 - OpenCL je mladší bratr OpenGL
 - Silná podpora pro práci s (nejen 3D) grafikou
- Datový typ pro 2D a 3D obrázky
 - Speciální typ umožňuje definovat, jak jsou reprezentovány barvy
 - Řada konverzí
 - CL buffer → GL buffer
 - CL image object → GL texture
 - CL buffer → GL renderbuffer
- Sdílení CL a GL kontextu
 - Vytváření CL objektů z GL objektů

Alternativní technologie

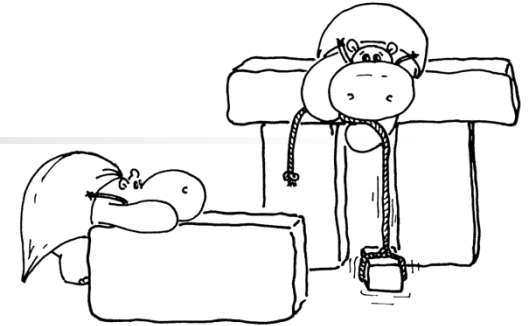

■ NVIDIA CUDA

- První GPGPU technologie (již v r. 2007)
- Cílem bylo přesunout zejména výpočty fyziky na GPU
 - NVIDIA koupila v r. 2008 firmu Agelia a její technologii PhysX
- Jednodušší API
 - Víme, že pracujeme s GPU – odpadá detekce platforem, zařízení, ...
 - Kernels jsou přímo v kódu a volají se téměř jako normální funkce
 - `KernelFnc<<<1, N>>>(A, B, C);`

■ Direct Compute

- Navržené Microsoftem, součást DirectX 11 (listopad 2009)
- Bližší integrace s vývojem her
- Použití velmi podobné jako vertex nebo fragment shaderu
 - Použít se speciální verze shaderů, kterým se dají speciální buffery

